

МИНИСТЕРСТВО НАУКИ И ВЫСШЕГО ОБРАЗОВАНИЯ РОССИЙСКОЙ ФЕДЕРАЦИИ
Федеральное государственное автономное образовательное учреждение высшего
профессионального образования
«Южно-Уральский государственный университет (национальный исследовательский университет)»
Высшая школа электроники и компьютерных наук
Кафедра системного программирования

Разработка веб-приложения для управления проектами на основе методологии Scrumban

Научный руководитель:
ст. преподаватель кафедры СП
Л.Н. Петрова

Автор:
студент группы КЭ-404
А.В. Паклин

Челябинск, 2024 г.

АКТУАЛЬНОСТЬ

Преимущества веб-приложений:

- 1) доступность
- 2) универсальность
- 3) удобство

Методологии управления проектами помогают:

- 1) эффективно организовывать работу команды
- 2) распределять задачи
- 3) отслеживать прогресс проекта

ЦЕЛЬ И ЗАДАЧИ РАБОТЫ

Цель:

Разработка веб-приложения для управления проектами на основе методологии Scrumban.

Задачи:

- 1) провести анализ предметной области
- 2) определить требования и спроектировать веб-приложение
- 3) реализовать веб-приложение
- 4) протестировать веб-приложение

ОБЗОР АНАЛОГОВ

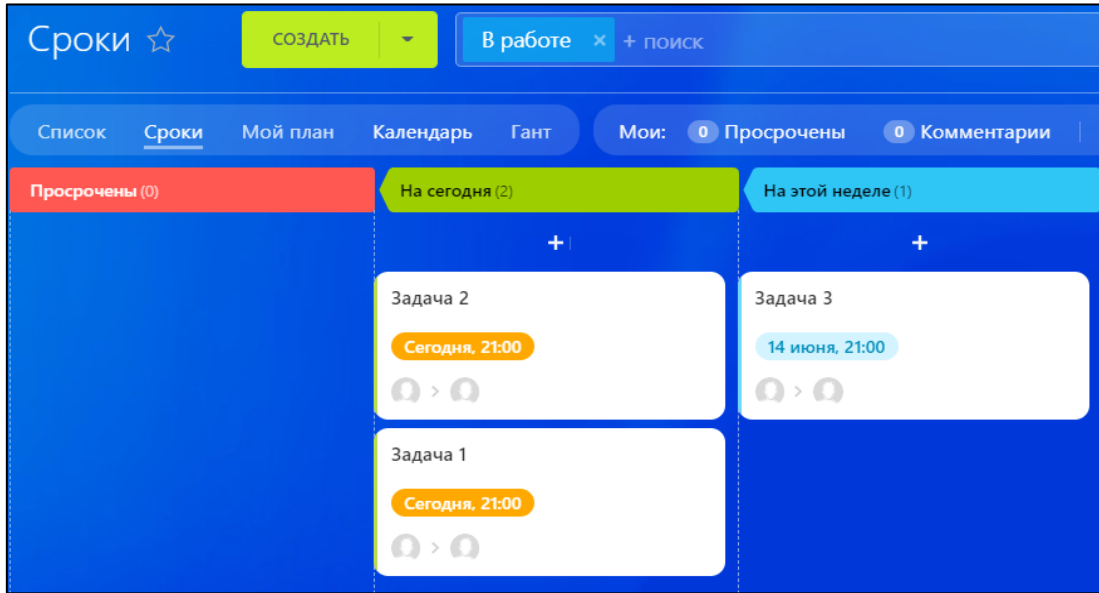

Bitrix24

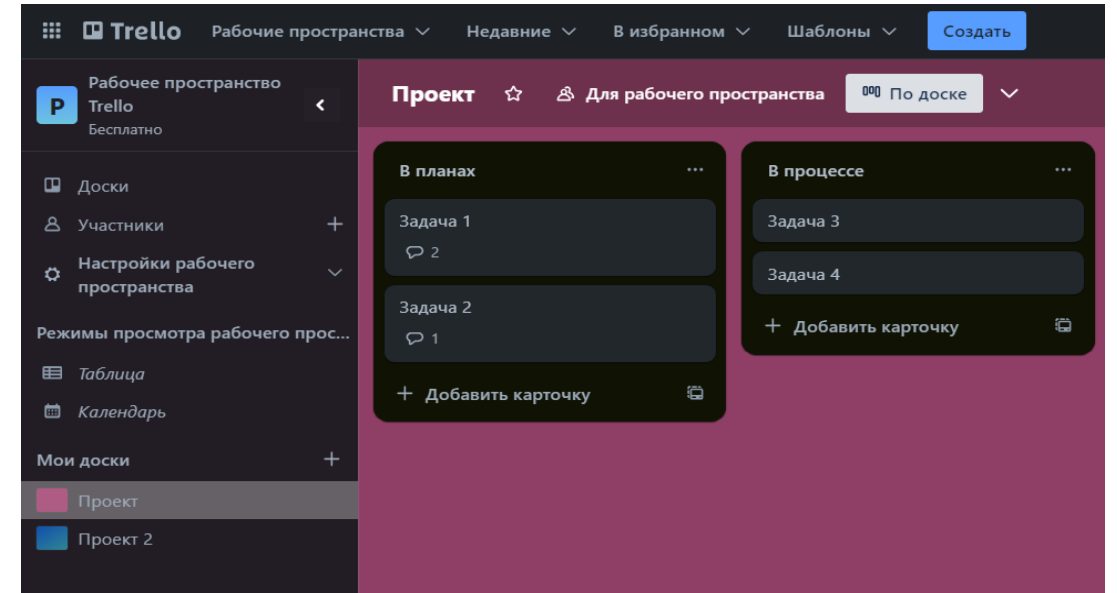

Trello

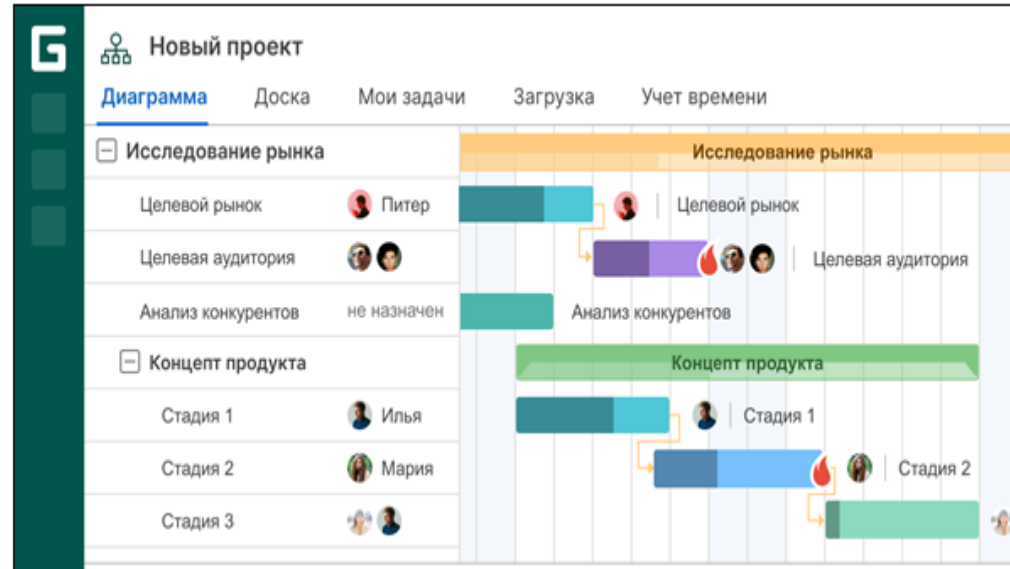

GanttPRO

ВАРИАНТЫ ИСПОЛЬЗОВАНИЯ

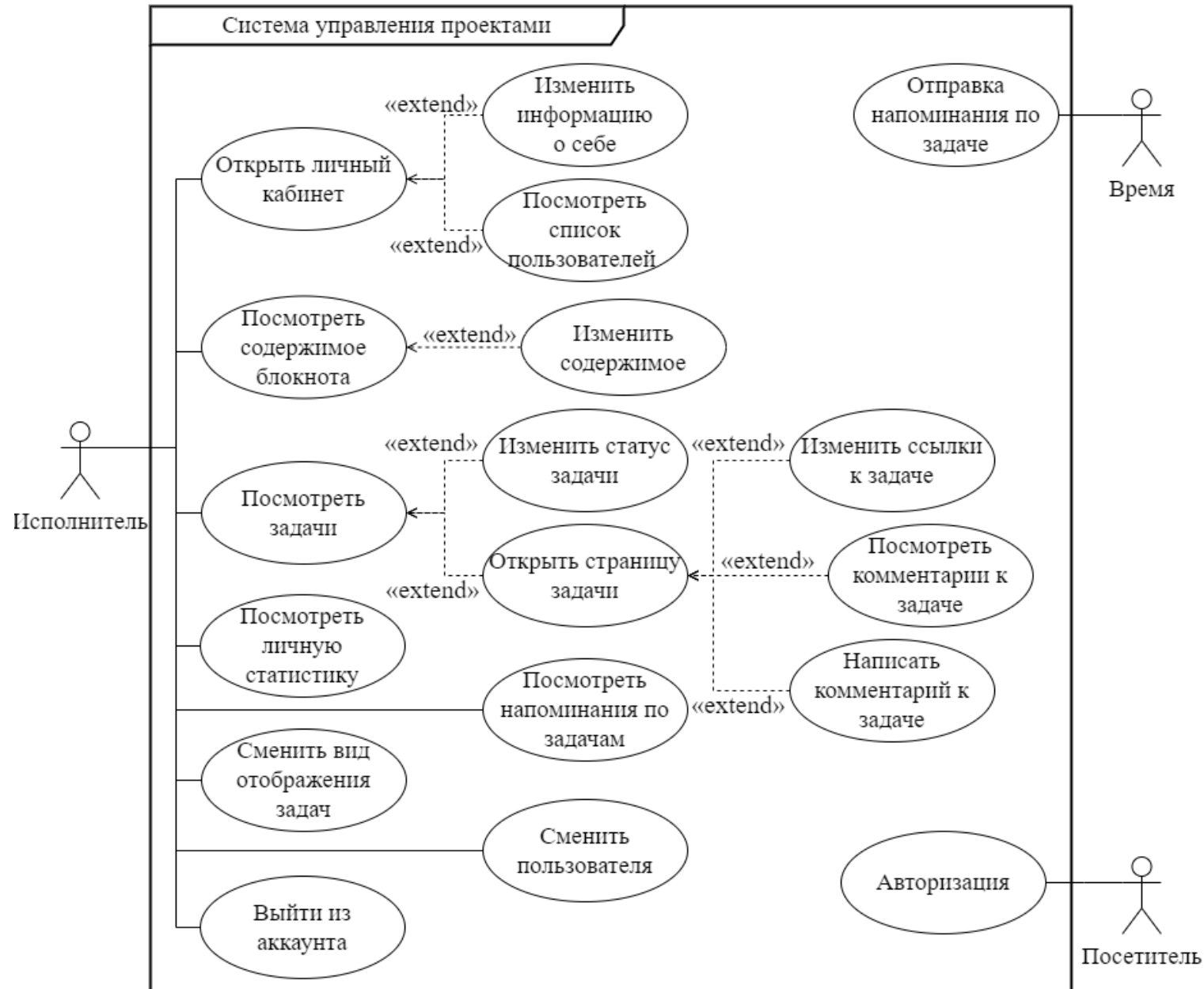

ВАРИАНТЫ ИСПОЛЬЗОВАНИЯ (ДЛЯ АДМИНИСТРАТОРА)

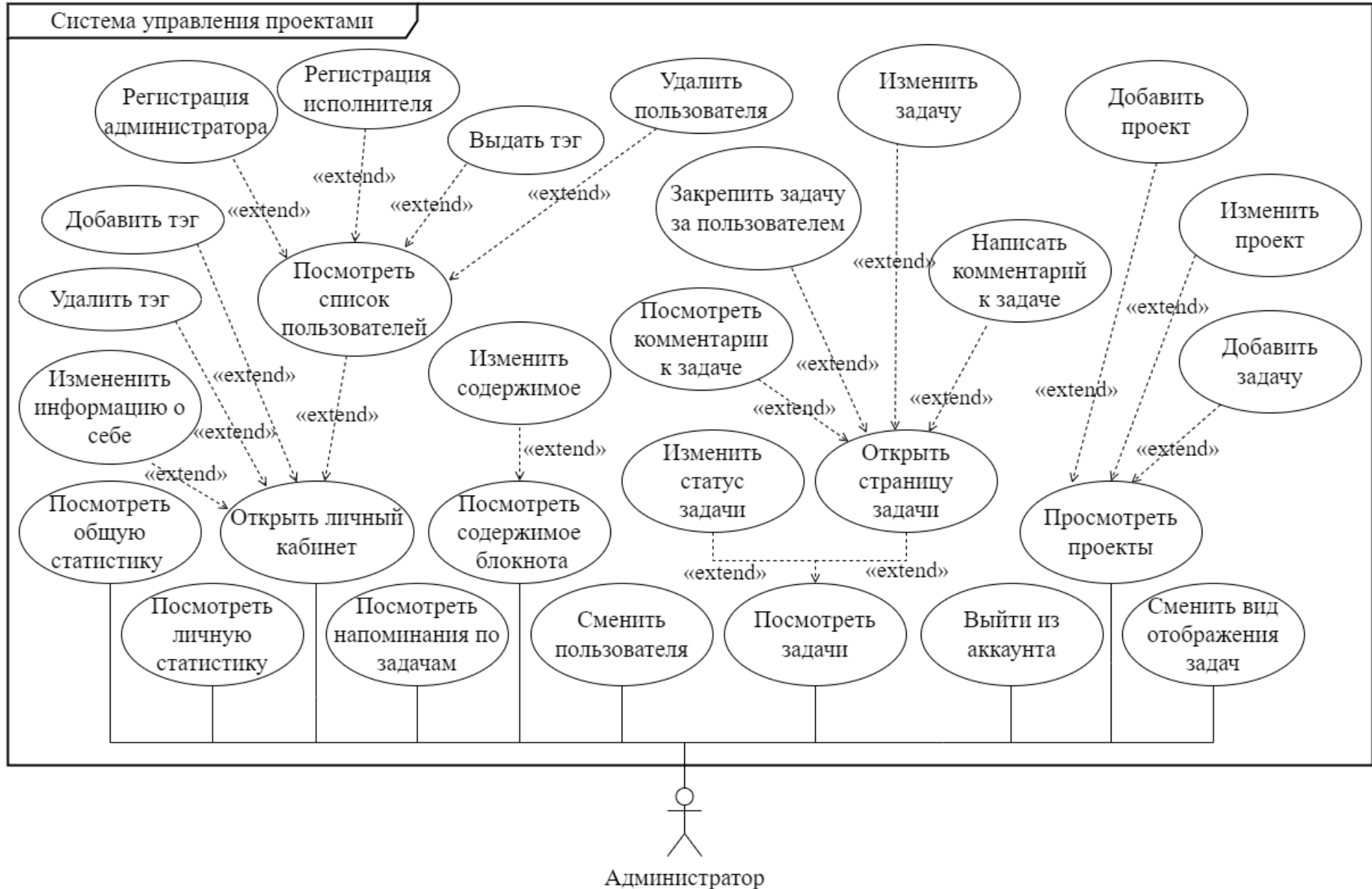

Администратор

СРЕДСТВА РАЗРАБОТКИ

Среда разработки: PyCharm 2023.2

СУБД: SQLite 3.46

Язык программирования: Python 3.12

Фреймворк:

– Django – высокоуровневый Python веб-фреймворк, который позволяет быстро создавать безопасные и поддерживаемые веб-сайты

Библиотека:

– Passlib – библиотека хеширования паролей обеспечивающая реализации более 30 алгоритмов хеширования паролей

АРХИТЕКТУРА ВЕБ-ПРИЛОЖЕНИЯ

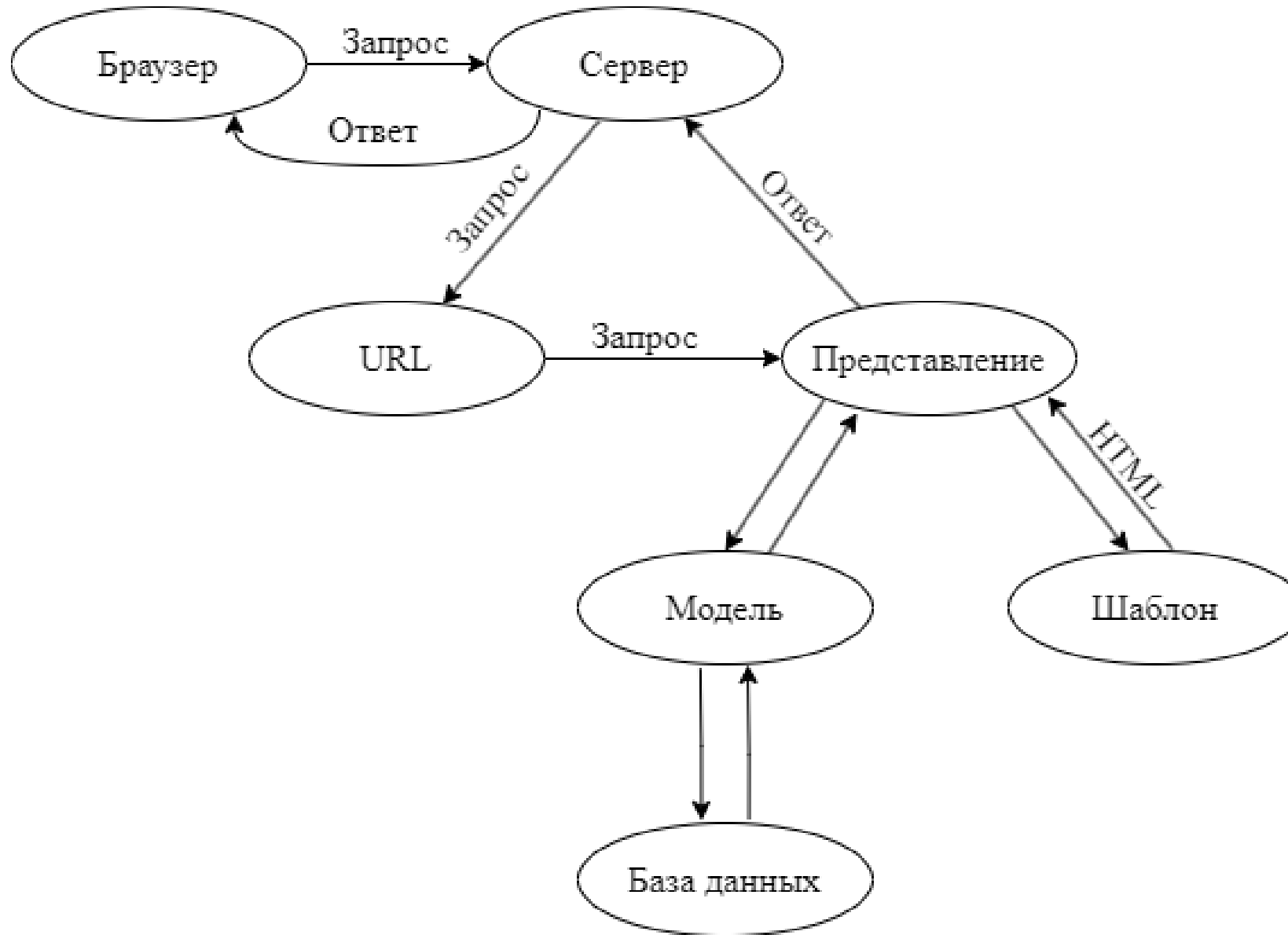

КОМПОНЕНТЫ ВЕБ-ПРИЛОЖЕНИЯ



СХЕМА БАЗЫ ДАННЫХ



ВАРИАНТ ИСПОЛЬЗОВАНИЯ «ДОБАВИТЬ ЗАДАЧУ»

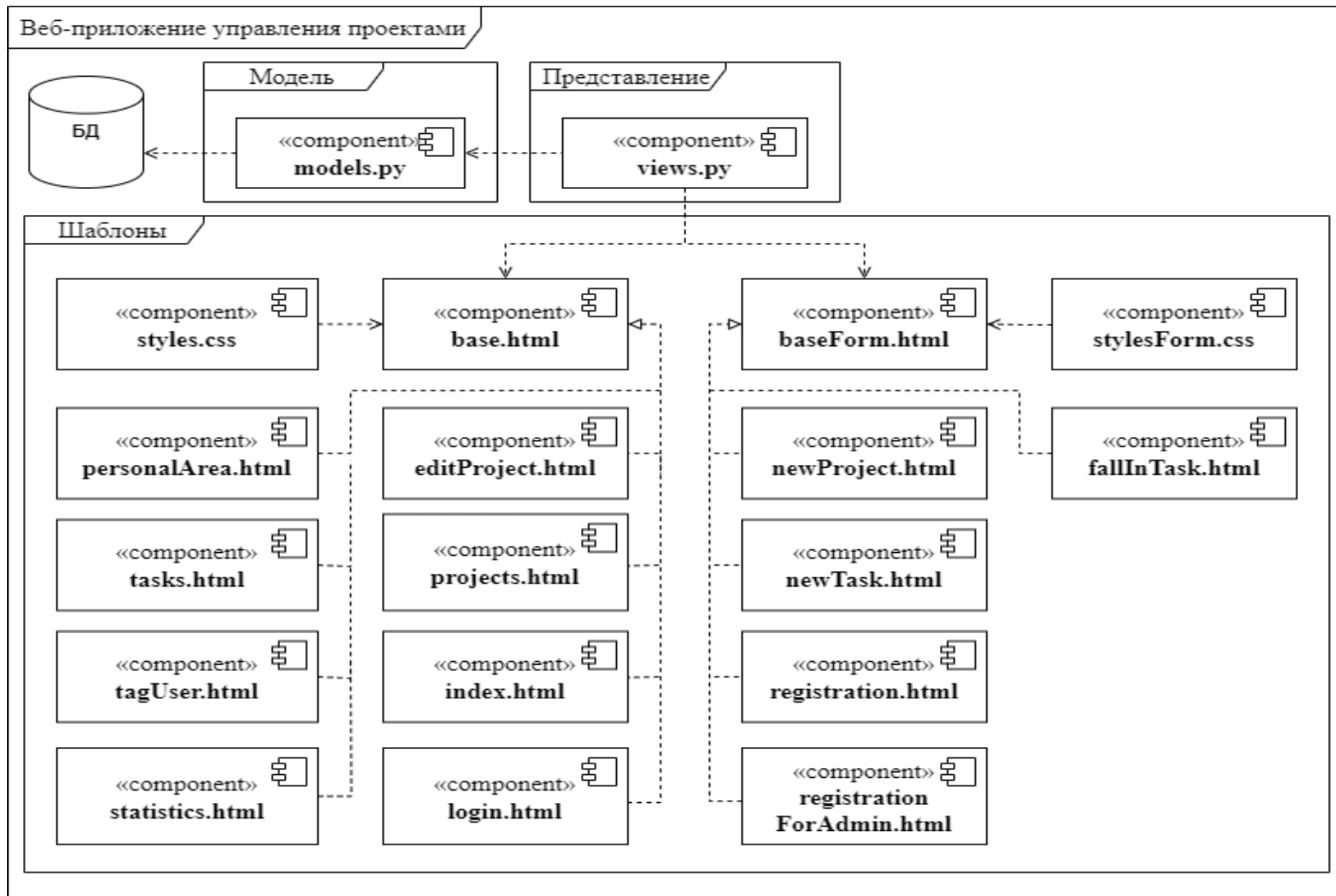
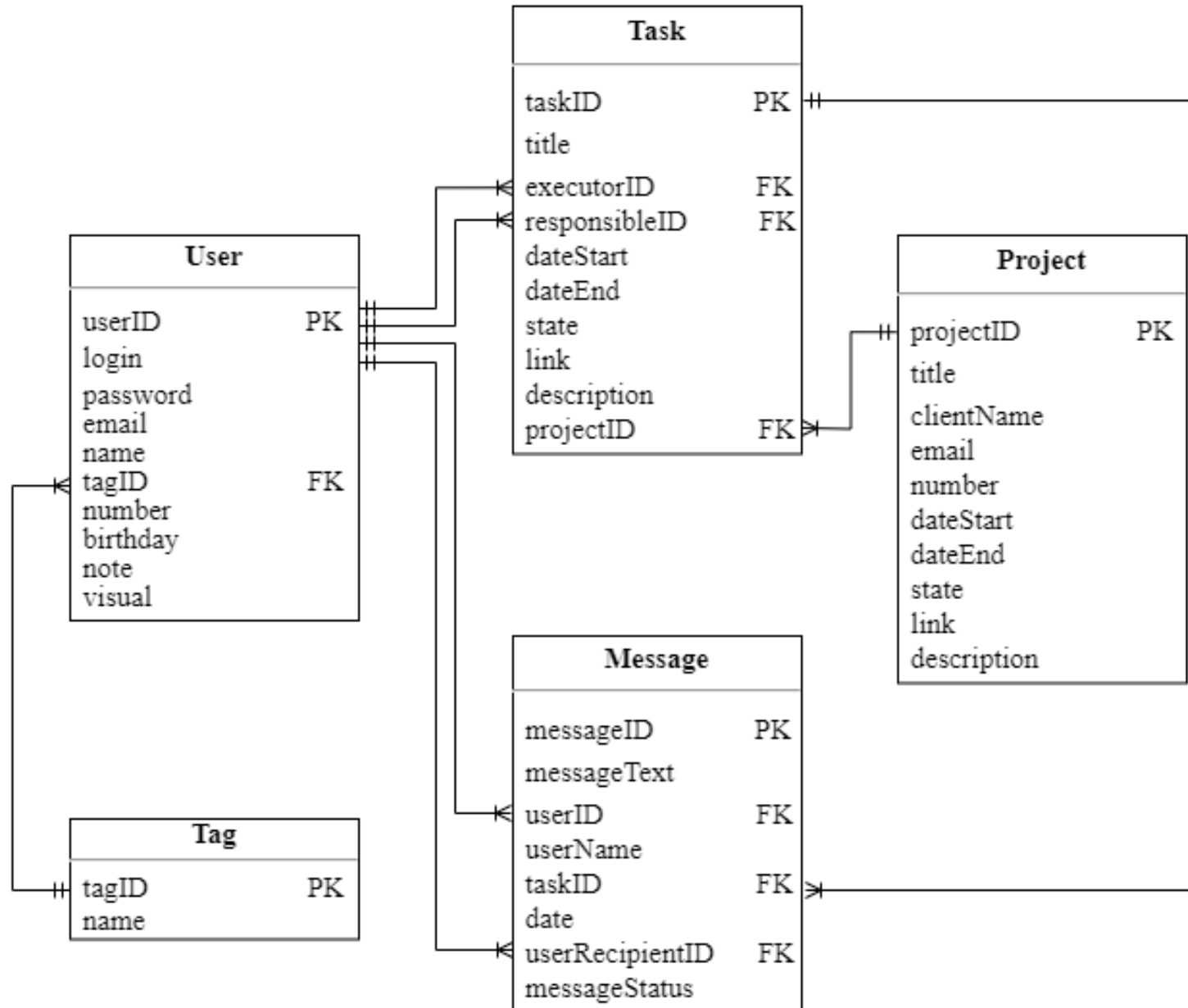
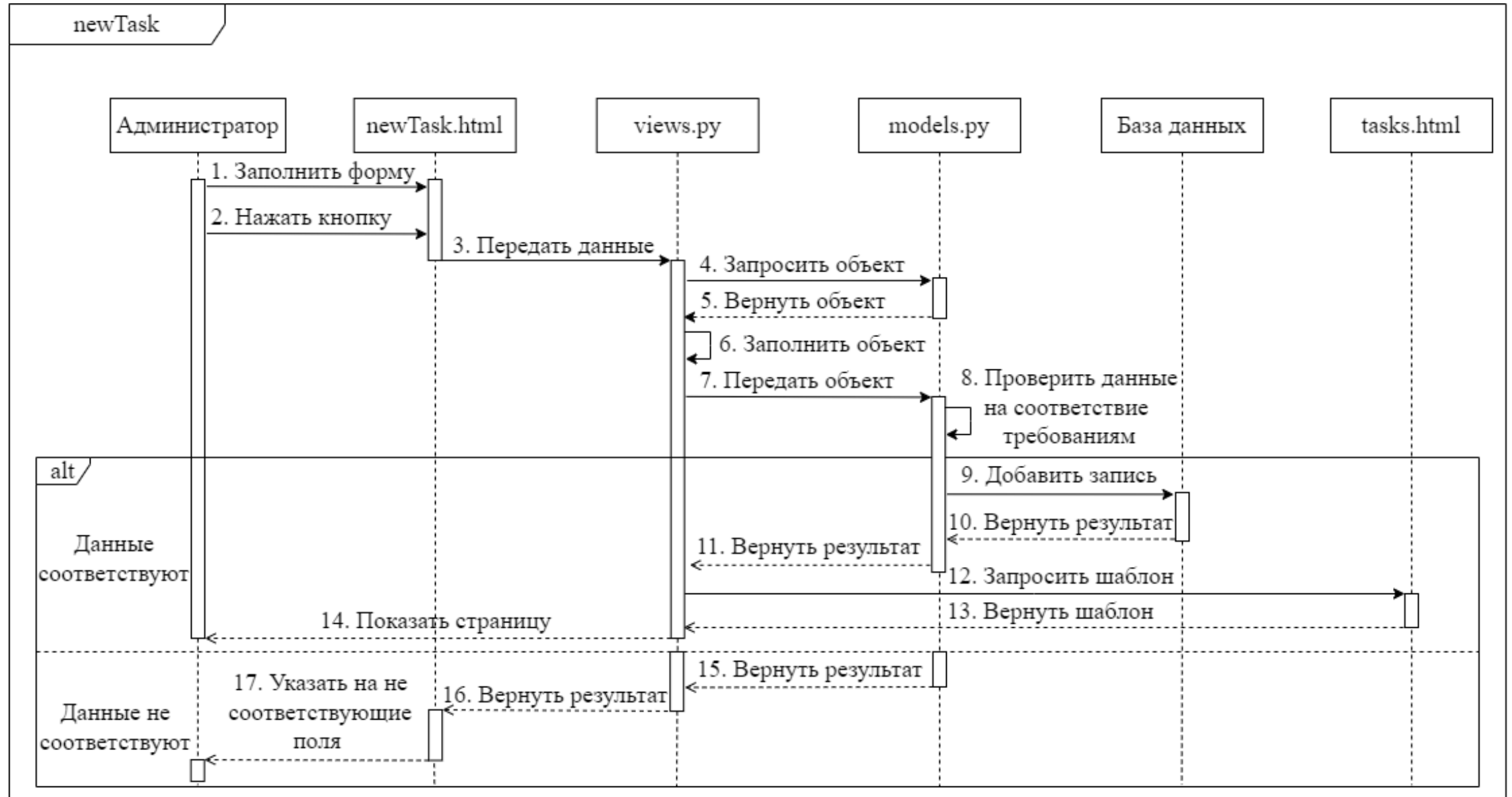

ВАРИАНТ ИСПОЛЬЗОВАНИЯ «ИЗМЕНИТЬ СТАТУС ЗАДАЧИ»

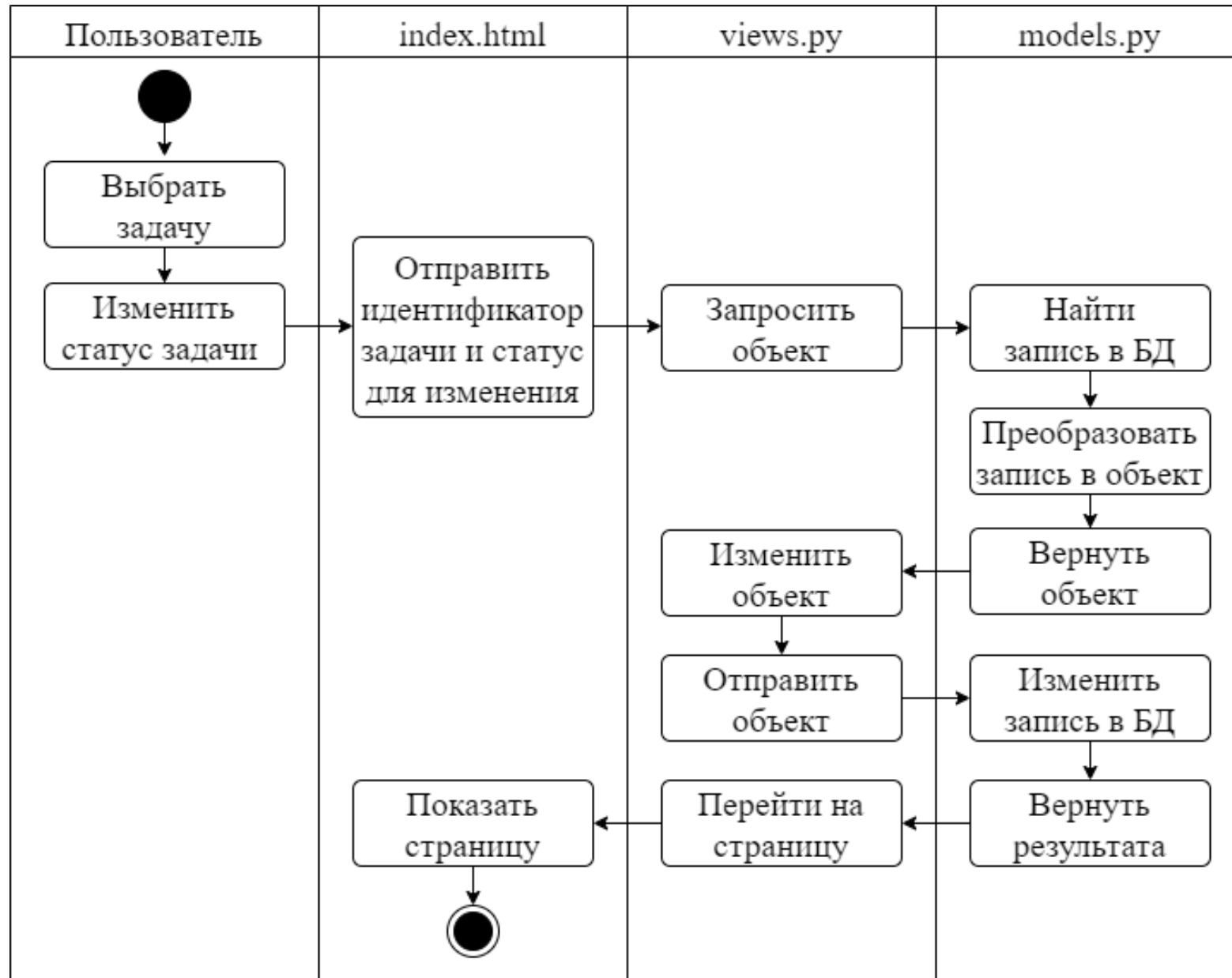

ГЛАВНАЯ СТРАНИЦА

Блокнот:

- 1. Созвон с Ивановым
- 2. Раздать задачи
- 3. Запланировать день

Сохранить

Напоминания по задачам:

(Задачи которые нужно выполнить сегодня)

Задача	Назначил	Триггер окончания	Статус
Разработка ТЗ	Петров Петр Петрович	09.06.2024	Принята

1 из 1

1

Ваши задачи: 7

- В статусе "Принята": 1/7
- В статусе "В работе": 1/7
- В статусе "Сопровождение": 1/7
- В статусе "Приостановлена": 1/7
- В статусе "Сделана": 3/7

Задачи

Доска / Таблица

Приняты

Задача: [Разработка ТЗ](#)

Проект: ОАО "ЦветОпТорг"

С 20.04.2024 до 09.06.2024

Статус:

[Подробнее](#)

В работе

Задача: [Задача 2](#)

Проект: ООО "Реклама"

С 21.04.2024 до 24.05.2024

Статус:

[Подробнее](#)

Сопровождение

Задача: [Задача 3](#)

Проект: ООО "Реклама"

С 04.03.2024 до 23.05.2024

Статус:

[Подробнее](#)

Приостановлены

Задача: [Задача 4](#)

Проект: ООО "Реклама"

С 15.04.2024 до 23.05.2024

Статус:

[Подробнее](#)

Сделаны

Задача: [Задача 5](#)

Проект: ООО "Реклама"

С 15.04.2024 до 29.05.2024

Статус:

[Подробнее](#)

СТРАНИЦА ЗАДАЧИ

Информация

Задача:

Описание:

Проект: ООО "Реклама"

Исполнитель:

Ответственный: Петр Петров

Триггер начала:

Триггер окончания:

Ссылки:

Статус:

Сохранить

Обсуждение задачи

Вы | 23.5.2024 17:48

Проверка

Иванов Иван Иванович | 23.5.2024 17:48

Проверка

Напишите сообщение...

Отправить

ТЕСТИРОВАНИЕ ВЕБ-ПРИЛОЖЕНИЯ

Функциональное тестирование: 13 тестов

Юзабилити-тестирование: 5 человек

Тестирование верстки: 5 браузеров

ОСНОВНЫЕ РЕЗУЛЬТАТЫ

Выполнены следующие задачи:

- 1) проведен анализ предметной области
- 2) определены требования и спроектировано веб-приложение
- 3) реализовано веб-приложение
- 4) протестировано веб-приложение

Перспективы развития веб-приложения:

- 1) возможность создавать группы исполнителей для задач
- 2) личные чаты для пользователей
- 3) сбор более развернутой статистики для администратора

МЕТОДОЛОГИЯ SCRUMBAN

Методология Scrumban объединяет лучшие возможности Scrum и Kanban, создавая гибридную систему управления проектами.

Особенности методологии:

- 1) триггер планирования
- 2) канбан-доска
- 3) лимит незавершенного производства
- 4) сегменты планирования

СТРАНИЦА ЛИЧНЫЙ КАБИНЕТ

ManagementPro

Петров Петр Петрович

Все проекты

Статистика

Сменить пользователя

Выход

Личный кабинет пользователя

(Здесь вы можете изменить логин и пароль для доступа к аккаунту)

Ваш логин:

admin

Ваше имя:

Петров Петр Петрович

Телефон:

89517884578

E-mail:

petrov@gmail.com

Дата рождения:

12.12.1989

Пароль:

.....

Сохранить

Действия с пользователями:

Список пользователей

Добавление нового тэга для пользователя:

Название тэга:

Добавить

Список доступных тэгов для пользователей:

Тэг	Действие
Администратор	Данный тэг невозможно удалить
Программист	Удалить
Дизайнер	Удалить
Пользователь	Удалить
Маркетолог	Удалить

СТРАНИЦА ВСЕ ПРОЕКТЫ

ManagementPro

Петров Петр Петрович

Все проекты

Статистика

Сменить пользователя

Выход

Проекты: [Создать проект](#)

Название	Имя клиента	Триггер начала	Триггер окончания	E-mail	Номер телефона	Статус	Ссылки	Описание	Задачи	Проект
Приняты										
ООО "ФИНАНСЫ"	Андрей Андреевич	11.05.2024	20.08.2024	Andrey@gmail.com	1112225544	Принят	-	Основной вид деятельности по ОКВЭД: 69.20 Деятельность по оказанию услуг в области бухгалтерского учета, по проведению финансового аудита, по налоговому консультированию Дополнительные виды деятельности: 18.12 Прочие виды полиграфической деятельности 38.32.2 Обработка отходов и лома драгоценных металлов 38.32.3 Обработка отходов и лома черных металлов 38.32.4 Обработка отходов и лома цветных металлов	Просмотр Добавить	Изменить Удалить
В работе										
ООО "Реклама"	Станислав	04.06.2024	04.06.2024	Stanislav@gmail.com	15321651	В работе	-	Разработка мобильного приложения	Просмотр Добавить	Изменить Удалить
Приостановлены										
ИП "Город"	Александр	12.01.2024	04.06.2025	Alexandr@gmail.com	444444444444	Приостановлен	-	Веб-приложения для оценки города	Просмотр Добавить	Изменить Удалить

Завершенные проекты:

Название	Имя клиента	Триггер начала	Триггер окончания	E-mail	Номер телефона	Статус	Ссылки	Описание	Задачи	Проект
ОАО "ЦветОнТорг"	Федоров Федор Федорович	05.05.2024	07.05.2024	Fedor_Fedor@mail.ru	89551565858	Сдан	https://getbootstrap.com	Продажа краски и инструментов для покраски	Просмотр Добавить	Изменить Удалить

СТРАНИЦА СТАТИСТИКА ПРОЕКТОВ

ManagementPro

Петров Петр Петрович

Все проекты

Статистика

Сменить пользователя

Выход

Статистические показатели

Проекты (всего: 4)

В статусе "Принят": 1/4

В статусе "В работе": 1/4

В статусе "Приостановлен": 1/4

В статусе "Сдан": 1/4

Проекты		Задачи (колич.)						
Наименование	Статус	всего	в статусе "В планах"	в статусе "Приняты"	в статусе "В работе"	в статусе "Сопровождение"	в статусе "Приостановлены"	в статусе "Сделаны"
ОАО "ЦветОпТорг"	Сдан	1	0	1	0	0	0	0
ООО "Реклама"	В работе	7	1	1	1	2	1	1
ИП "Город"	Приостановлен	1	0	0	0	0	0	1
ООО "ФИНАНСЫ"	Принят	3	2	0	0	0	0	1