

МИНИСТЕРСТВО НАУКИ И ВЫСШЕГО ОБРАЗОВАНИЯ РОССИЙСКОЙ ФЕДЕРАЦИИ
Федеральное государственное автономное образовательное учреждение высшего профессионального образования
«Южно-Уральский государственный университет (национальный исследовательский университет)»
Высшая школа электроники и компьютерных наук
Кафедра системного программирования

Разработка веб-приложения по прогнозу итогов спортивных встреч

Научный руководитель:
профессор кафедры СП,
д.г.н., к.ф.-м.н.
С.М. Абдуллаев

Автор работы:
студент группы КЭ-403
С.Н. Берестюк

Актуальность

1. Развитие спортивной индустрии
2. Развитие интернет-технологий
3. Активная реклама букмекерских контор



Цели и задачи работы

Цель:

Разработка веб-приложения по прогнозу итогов спортивных встреч

Задачи:

1. Проанализировать предметную область
2. Произвести обзор существующих решений
3. Спроектировать веб-приложение
4. Реализовать и протестировать веб-приложение

БК Fonbet





FONBET СПОРТ LIVE ЛОТЕРЕИ ИГРЫ 24/7 ПРИЛОЖЕНИЯ НАШИ КЛУБЫ СТАТИСТИКА РЕЗУЛЬТАТЫ АКЦИИ ПОМОЩЬ Войти Регистрация





Балтика – Zenit

Сделать ставку

Валтика Zenit 1925 FONBET КУБОК РОССИИ по футболу

Все Футбол Хоккей Теннис Баскетбол Волейбол Настольный теннис Киберспорт Единоборства Гандбол Футзал Хоккей на траве Крикет Регби Бильярд Легкая атлетика Показать все →

Хоккей НХЛ. Плей-офф. 1/2 финала. До 4-х побед	Хоккей НХЛ. Плей-офф. Серии. До 4-х побед	Хоккей АХЛ. Плей-офф. 1/2 финала. До 4-х побед	Хоккей АХЛ. Плей-офф. Серии. До 4-х побед
 Эдмонтон Ойлерз	 Даллас Старз	 Милуоки Эдмиралз	 Коачелла Вэлли ...
05:08 Завтра	05:08 Завтра	05:00 5 июня	05:00 5 июня
1 2.25 X 4.30 2 2.90	Тотал (6.5) Б 2.05 М 1.68	1 2.25 X 4.00 2 2.60	Тотал (5.5) Б 1.85 М 1.85

Хоккей Memorial Cup 2024. Сагино. Финал	Хоккей АХЛ. Плей-офф. 1/2 финала. До 4-х побед	Хоккей АХЛ. Плей-офф. Серии. До 4-х побед	Хоккей ECHL. Лига восточного побережья. Пле...
 Лондон Найтс	 Кливленд Монстерз	 Херши Беарс	 Флорида Эверблейдз
04:30 Завтра	04:00 5 июня	04:00 5 июня	04:30 6 июня
1 1.88 X 4.90 2 2.90	1 2.18 X 4.05 2 2.65	Тотал (5.5) Б 1.85 М 1.85	1 2.40 X 4.50 2 2.25

← ...

Диаграмма вариантов использования



Диаграмма деятельности



Диаграмма компонентов системы



Средства разработки

1. **HTML** – язык разметки
2. **CSS** – таблицы стилей
3. **JavaScript** – язык программирования
4. **Bootstrap** – фронтенд фреймворк
5. **Python** – язык программирования
6. **Django** – веб-фреймворк
7. **MySQL** – СУБД
8. **PyCharm** – среда разработки

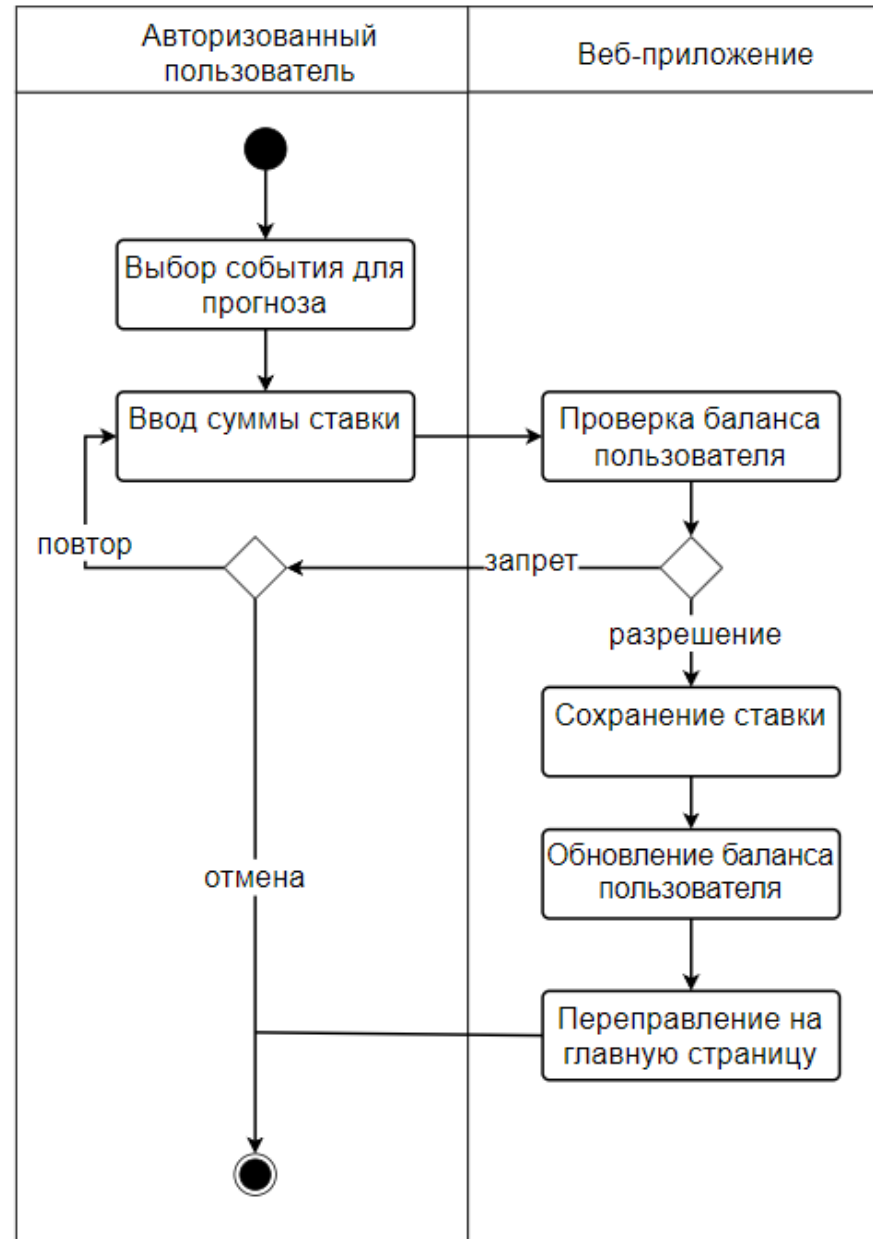
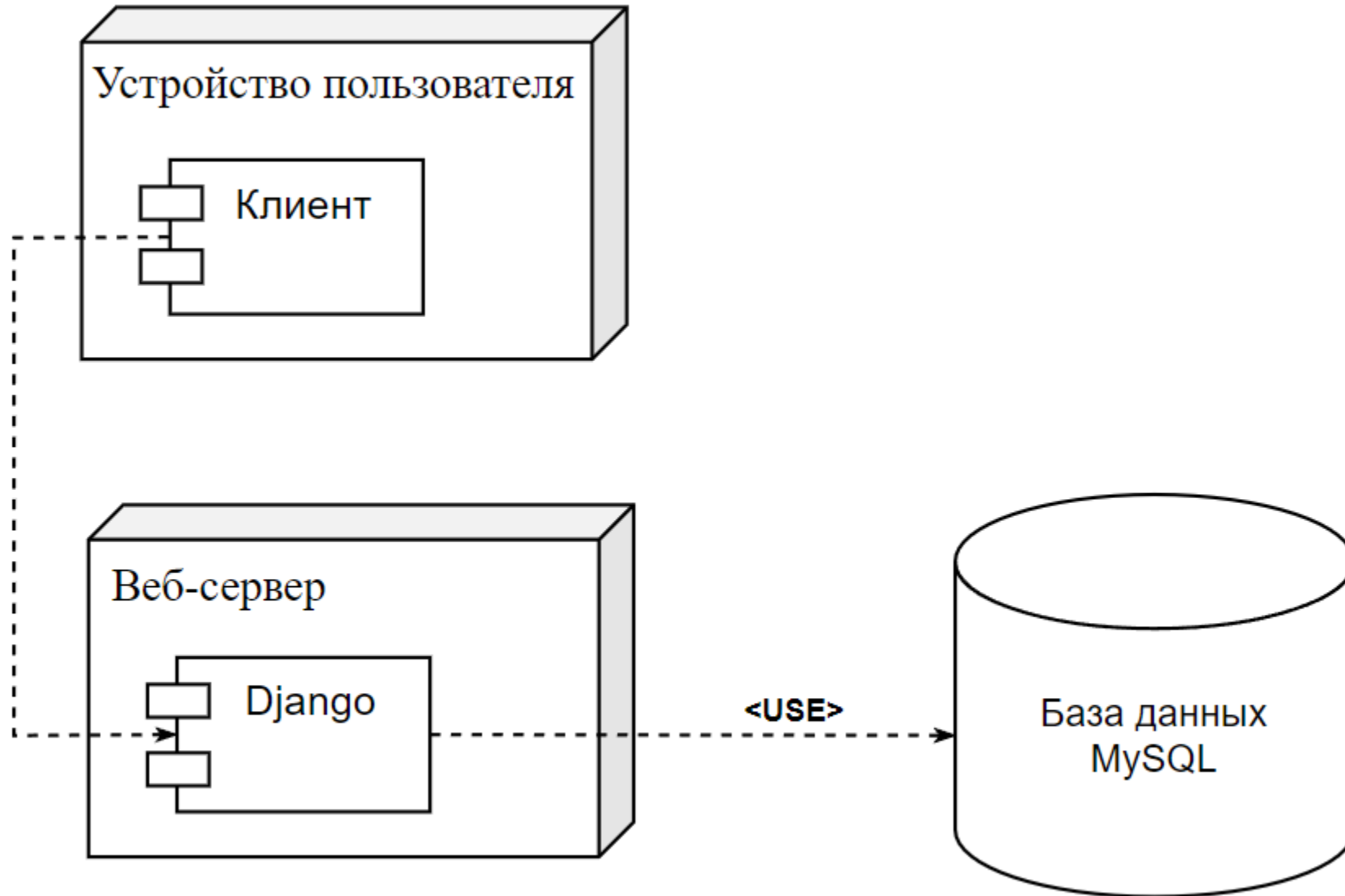
Схема базы данных

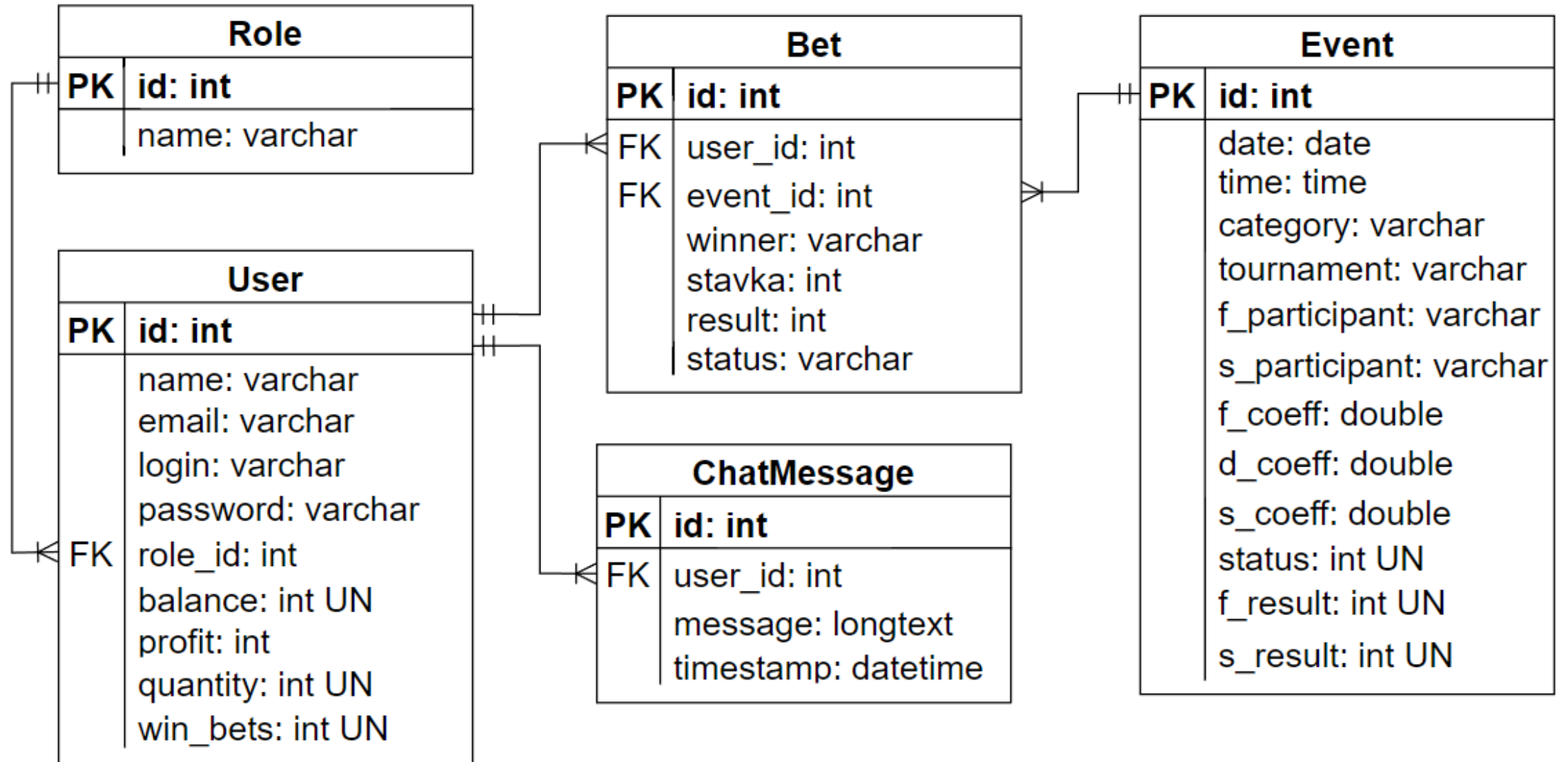

Страница авторизации

Логин

Пароль

Войти

Нет аккаунта? [Зарегистрироваться.](#)

Войти как [гость.](#)

Страница создания событий

Дата:	01.06.2024	Время:	22:00		
Категория:	Футбол	Турнир:	Лига Чемпионов		
Первый участник:	Реал Мадрид	Второй участник:	Боруссия		
Коэффициент 1:	2,1	Коэффициент 2:	3,0	Коэффициент 3:	3,7
Статус:	Не началось				
f_result:		s_result:			
Добавить событие					

Главная страница

Прогнозирование спортивных встреч [Профиль](#) [Мои ставки](#) [Список лидеров](#) [Выйти](#)

Фильтр по категории:

Все категории ▾

Применить

События

29.05	Футбол	Реал мадрид	Поб.1	Ничья	Поб.2
13:00	Лига чемпионов	Боруссия	2.1	3.0	3.7
03.06	Хоккей	Эдмонтон	Поб.1	Ничья	Поб.2
10:00	НХЛ	Даллас	2.25	3.0	3.1



Окно чата

Sergio Всем привет

13:55

Alex777 Привет

13:55

Sergio Кто сегодня выиграет?

13:56

Alex777 Я думаю Швеция и Чехия

13:56

Sergio Я бы поставил на канадцев

13:57

Alex777 Ну у шведов состав посильнее, больше исполнителей, да и вообще их игра на чемпионате была стабильней

13:57

Введите сообщение...



Создание прогноза

Событие:

Хоккей
Чемпионат мира

Швеция - Канада

Ваш прогноз:

Ничья
Коэффициент 4.4

Сумма ставки:

Возможный выигрыш: 4400

Поставить

Список лидеров

Список лидеров			
№	Имя	Профит	Процент побед
1	Oleg	234000	100%
2	user3	1701	29%
3	tester	1332	33%
4	Alex777	240	100%
5	user1	-2432	36%

Функциональное тестирование

№	Действие	Результат	Тест пройден?
1	Регистрация нового пользователя с корректными данными	Пользователь успешно зарегистрирован	Да
2	Регистрация пользователя с существующим в базе данных логином.	Вывод сообщения об ошибке	Да
3	Авторизация зарегистрированного пользователя с правильными учетными данными.	Вход в аккаунт.	Да
4	Попытка авторизации с неверным паролем.	Вывод сообщения об ошибке.	Да
5	Попытка авторизации с несуществующем логином	Сообщение об ошибке.	Да
6	Создание прогноза	Прогноз создан и отображается в «моих ставках»	Да
7	Изменение данных пользователя	Данные успешно изменены	Да
8	Просмотр списка лидеров	Список лидеров отображается	Да
9	Администратор добавляет событие	Событие добавлено и отображается для пользователей	Да
10	Администратор редактирует данные события	Изменения были успешно применены	Да
11	Нажатие кнопки открытия чата	Окно чата открылось	Да
12	Отправка сообщения	Сообщение было отправлено и отображается для других пользователей	Да

Основные результаты

1. Произведен анализ предметной области
2. Произведен обзор существующих решений
3. Произведено проектирование веб-приложение
4. Произведена реализация и тестирование веб-приложения